

# **vine** **P32eX**

**コードレス小型電動剪定ばさみ  
32mm**

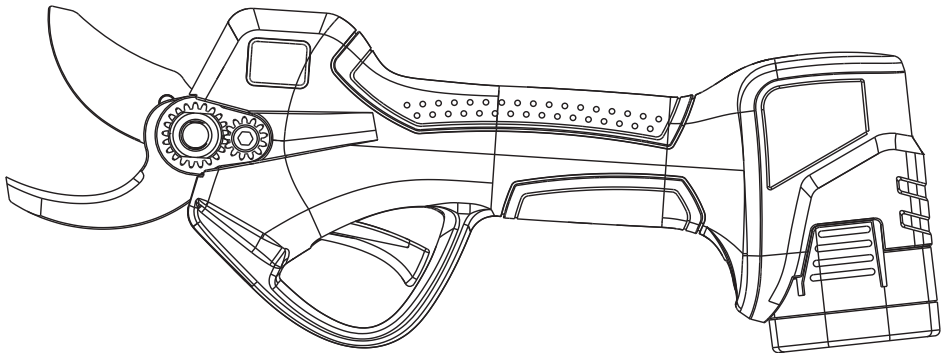







## **取扱説明書**

**Product Using Manual**

## 目次



	<b>製品リスト</b> .....	2		<b>ご使用にあたって</b> .....	9
	<b>使用前点検</b> .....	3		● 電動剪定ばさみの使用と管理について .....	9
	<b>製品概要</b> .....	4		● バッテリーおよび充電器について .....	10
	● 安全上の注意 .....	4		<b>安全上の注意</b> .....	11
	● 製品の説明 .....	4		● 作業現場での注意 .....	11
	● 技術仕様 .....	4		● 電気製品における注意 .....	11
	● 各部の名称 .....	5		● 対人における注意 .....	11
	● エラーコード .....	6		● 想定しない状況での注意点 .....	11
	<b>製品の使用方法</b> .....	7		<b>アフターサービス</b> .....	12
	● 使用方法 .....	7		<b>免責事項</b> .....	12
	● 保管方法 .....	7		<b>問合せ</b> .....	12
	● 故障かな? .....	7			
	● 充電方法 .....	8			
	● 注意事項 .....	8			
	● 刃の交換方法 .....	8			



この度は、VINE(バイン)P32eX(イーイクス) 電動剪定ばさみをご購入いただきまして、誠にありがとうございます。本製品をより快適にご使用いただくために、この取扱説明書をよくお読みになってご使用ください。また本説明書は必ず保管しておいてください。また、ご使用中において不具合が発生した場合には必ず販売店までご連絡ください。

私共は本製品を、長く快適に使用していただけることを願っております。



## 製品リスト

## ● ケースに含まれるもの

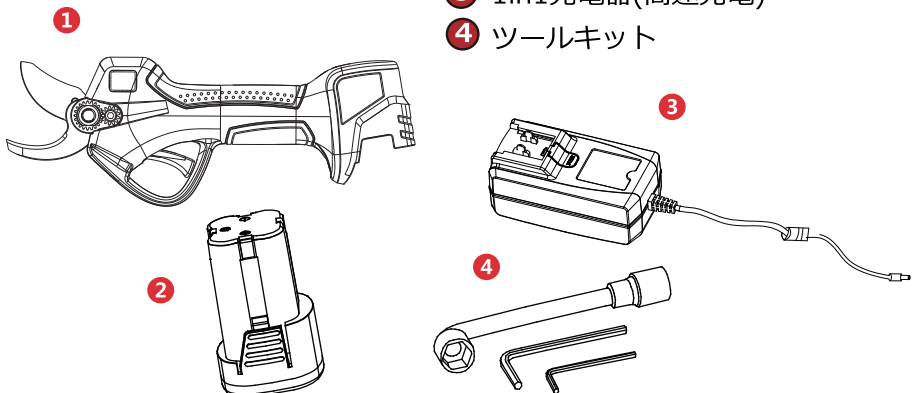



**重要：使用前確認&点検** ※ハサミは使用していると可動刃はゆるみます。

可動刃を触ってカタカタ動く場合は必ず点検を行ってください。

※可動刃を手で触るときは、必ずバッテリーを外して行ってください。

※刃がゆるんだ状態で使用すると、故障の原因となります。

**注意**メンテナンス不足が故障の原因の場合、保証期間内でも有償修理となります。



## ～刃のゆるみを改善する方法～



## ～長くご利用いただくために～

※過放電・過充電はともにバッテリーの寿命を短くします。

長期間使用しない場合には、完全充電してから保管してください。

また、1～2か月に一度は充電をするようにしてください。

充電を終えたら、速やかに充電器から外してください。



## 製品 概要

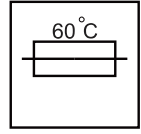
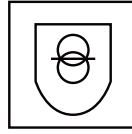
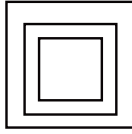
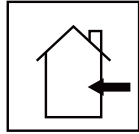

### ● 安全上の注意

1. 本取扱説明書を良く読んでください。
2. バッテリーは室内でのみ充電可能です。
3. 充電時に絶縁などは必要ありません。
4. バッテリー充電器はオーバーヒートした場合には自動的に電源が落ちます。
5. 充電器の廃棄の際は各自治体の指示に従って廃棄してください。
6. バッテリーの廃棄の際は各自治体の指示に従って廃棄してください。

### ● 製品の説明

本製品はバッテリー式電動剪定ばさみです。固定式の受け刃、可動式の切り刃、リチウムイオン電池、バッテリー充電器、ツールボックスなどで構成されます。本製品は30mm程度の枝を切断・剪定するためのものです。シンプルで簡単に使用でき、手動の剪定ばさみに比べて8~10倍の作業効率を持ちます。

### ● 技術仕様

基本仕様	
稼働電圧	14.4V
リチウムイオン電池	14.4V(16.8V最大) 2.5A
充電電圧	AC100-110V
充電時間	1~1.5時間
稼働時間	3-4 時間
質量	730g (バッテリーなし)

Cutting range (Max)	
開口径	32mm
環境条件	-10°C ~ 65°C





本取扱説明書に記載の注意事項を良く読んでください。  
間違った使用方法でご使用すると重大な事故・ケガを引き起こす原因となります。



雨天や雪などの荒天時にはご使用にならないでください。



ご使用中は絶対に刃先周辺に手を近づけないようにしてください。



電気機器を刃先やハサミ本体に接触させないでください。

## ● 製品部品と名称

1. 稼働刃
2. 固定刃
3. ラッチピン
4. トリガー
5. 電源スイッチ
6. グリース充填穴
7. AC充電プラグ
8. LEDライト
9. 充電ジャック
10. LCD液晶画面
11. バッテリー

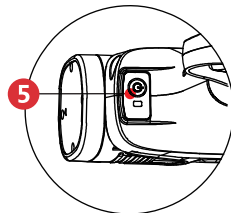
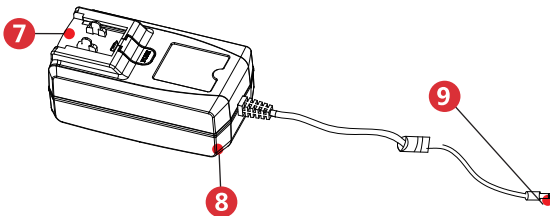
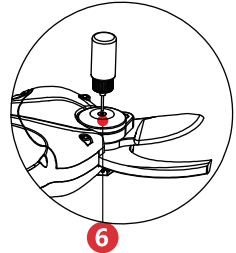
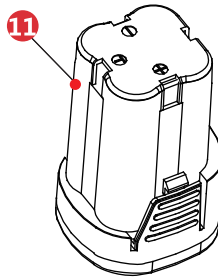
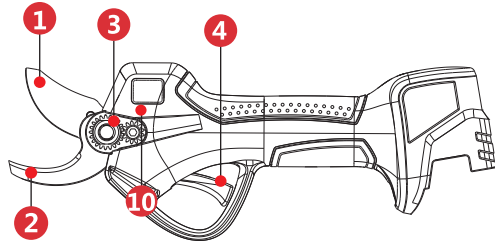



## エラーコード一覧表

LCD 画面表示	ビーブ音 回数	内容	対処方法
E00	0	機能不全	販売店までご相談ください。
E01	1	事故防止機能（通電感知）	手を離すか手袋をご使用ください。
E02	6	電流センサーエラー	電源OFFでしばらくしてから使用してください。
E03	6	マザーボード内MOSチューブ損傷	販売店までご相談ください。
E04	3	刃の損傷もしくは重大な損傷	販売店までご相談ください。
E05	5	過電流・過電圧防護による停止	電源OFFでしばらくしてから使用してください。
E06	3	開閉時における障害	障害物を取り除いてご使用ください。
E07	4	機能不全	販売店までご相談ください。
E08	1	低電圧・過電圧エラー	電源OFFでしばらくしてから使用してください。
E09	6	マザーボードの温度上昇	電源OFFでしばらくしてから使用してください。
E10	2	通信エラー・電圧エラー	電源OFFでしばらくしてから使用してください。
E10	7	刃の過負荷	電源OFFでしばらくしてから使用してください。
E11	6	メモリーチップエラー	販売店までご相談ください。
E12	4	位相検出エラー	販売店までご相談ください。
E13	6	プログラムエラー	販売店までご相談ください。
E14	8	切断回数の限界超え	設定した場合に発動
E15	8	メンテナンス時期のお知らせ。	注意喚起のため作業には影響ありません
E16	9	バッテリー内部セルの数値異常	バッテリーを交換してください。
E17	10	マザーボードとバッテリー間の通信不良	販売店までご相談ください。



## 製品の使用方法

### ● 使用方法

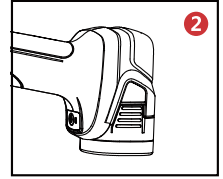
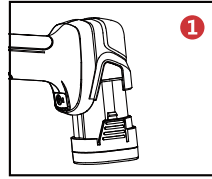

1. バッテリーをハサミの電源ソケットに差し込んでください。
2. P32eX の電源を入れてください。最初の一回目は、LCDディスプレイのライトがグリーンに点滅してブザー音がでます。
3. トリガーを2~3回連続して引いてください。刃が自動で開きます。
4. トリガーを引くと、刃は閉じます。離すと刃が開きます。また、トリガーを引いた状態で3秒待つと刃の開口径が変わり、5秒待つと刃は閉じたままとなります。
5. 使用する前には、きちんと動作しているかを確認するために、トリガーを引いたり離したりを何度か繰り返して、トリガーの動きに合わせて刃がしっかりと開閉することを確認してください。

### ● 自動待機モード

3分間刃の開閉を作動しないと自動待機モード(トリガーを数回引くと通常動作に復帰します)となります。さらに10分経過で電源オフとなります。

### ● 作業が終わったら

1. 数秒間トリガーを引き続けてください。しばらくして離すと刃が閉じたままとなることを確認してください。
2. 電源スイッチをオフにしてからバッテリーを引き抜いてください。
3. 軽く清掃をしてケースに収納してください。

### ● 安全装置のON/OFF

1. 電源OFFの状態ですべての電源スイッチを20秒以上長押ししてください。ピープ音が鳴りましたら、安全設定が切り替わります。

### ● 故障かな？

ビーブ音の回数	故障原因	解決策
1	残電量エラー	バッテリー容量が不足していないか確認してください。
2	通信回路エラー	全部のケーブルコネクタが外れていないか確認してください。
3	刃エラー	刃のオイルを確認してください。(P7をチェック)
4	モーター故障	メンテナンスのためにディーラーに送ってください。
5	モーター及び回路のショート	コネクタ類が外れたり破損していないか確認してください。回路が原因の故障です。
連続ビーブ音が止まらない	安全性の警告音	カラダの一部が刃に触れていないか確認してください。
6回以上のビーブ音	その他のエラー	販売店に相談してください。

## ● 充電方法

バッテリーを充電器に接続してから、充電器の電源プラグをコンセントに接続してください。充電中はライトが赤く点灯します。充電完了後に緑色にライトが変わります。超高速充電で1時間程度で充電完了します。ライトが緑色になったら充電完了です。

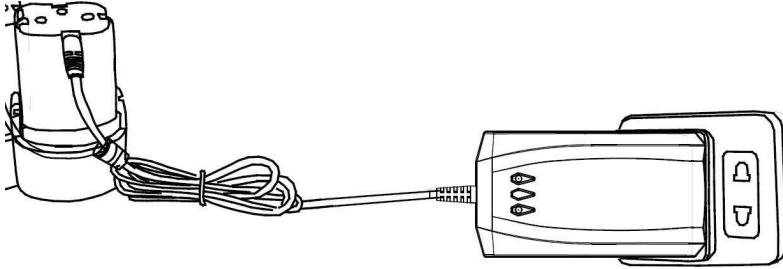

## ● 注意事項

1. 充電中は充電器・バッテリーともに熱くなります。周りに可燃性のものを置かないように注意してください。
2. バッテリーを長く使用しない場合は、バッテリーを1~2か月に1度充電するようにしてください。長く使用しないとバッテリーの寿命が短くなったり使用できなくなる場合があります。
3. 新しいバッテリーや長く使用していなかったバッテリーは、フル充電する前に5回くらい充電・使用を繰り返してください。45分程度の充電と使用を5回くらい繰り返す。
4. フル充電したバッテリーは再度充電しないようにしてください。バッテリーの寿命を短くする原因となります。
5. 破損したバッテリーは絶対に使用しないでください。また、バッテリーや充電器は絶対に分解などしないようにしてください。
6. バッテリーはヒーターなど熱くなるところに置かないでください。爆発する場合があります。
7. 屋外や高温多湿な場所で充電をしないでください。
8. バッテリー容量が少なくなるとハサミの力が弱くなります。
9. バッテリーは高温な場所での保管はしないでください。
10. 本製品は完全防水ではありません。

## ● 刃の交換方法

研磨による摩耗などで上刃が下刃に交差しなくなったり、研磨してもきれいに枝を切断できなくなったりした場合は、以下の手順で刃を交換してください。

1. 安全のために刃の交換をする際には、電源をオフにしてバッテリーを取り外しておいてください。
2. 以下の図の手順に従って刃を交換してください。
3. 刃の交換が終了したあとには、しっかりと清掃をし、バッテリーを装着のうえ電源入力してきちんと刃の開閉ができているかどうかを確認してください。

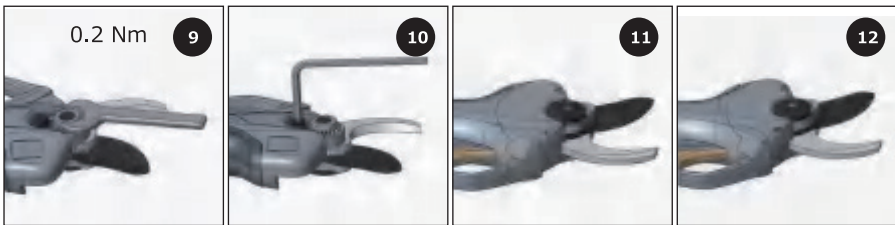
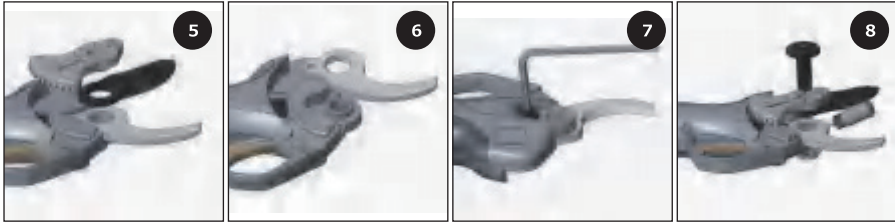
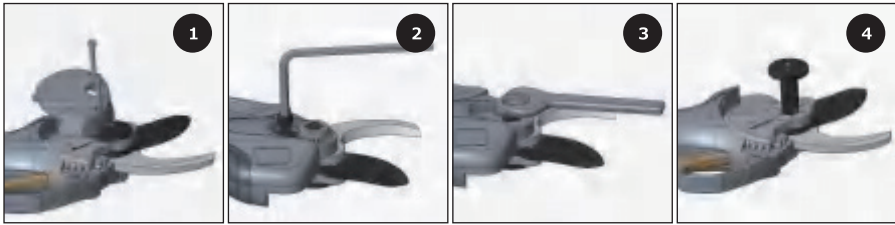

★上刃(稼働刃)と下刃(固定刃)はそれぞれ独立して交換できます。交換する際に刃の開口の角度は、電源をONにしたときに自動的に設定されますので、気にしないで問題ありません。

★グリース充填は⑧のように上刃を取り外して行ってください。



## ご使用にあたって

### 電動剪定ばさみの使用と管理について

1. 規程された切断径を超えるサイズの枝などは切断しないようにしてください。また、鉄や石、そのほかの堅いものを切断しないようにしてください。刃が破損したりした場合にはすぐに刃を交換してから使用するようにしてください。
2. 電動剪定ばさみは常にきれいに使用してください。きれいな布などで本体、バッテリー、充電器を拭いてください。(洗浄液などは使用しないでください。)

- ハサミ本体・バッテリー・充電器はいかなる液体にも浸したりつけたりしないでください。
- 取扱説明書に従って使用するようにしてください。本体やバッテリーが破損などしている場合には使用しないでください。
- 通常通りに使用できなかつたり、シャットダウンできなかつた場合にはハサミのご使用をおやめください。販売店にご相談ください。異常をきたした状態で使用すると非常に危険です。
- 保管や調整、刃の交換など剪定以外で使用するときは必ず電源をオフにしてください。
- 使用しないときは、刃を閉じた状態にし、保管時には子供を近づけないようにしてください。
- 本機械の使用方法を把握・理解していない方は絶対に使用しないでください。
- 電動剪定ばさみをご使用の場合には、本取扱説明書に従って、それぞれの使用環境に合わせて使用してください。規程以外の使用方法でのご使用は絶対におやめください。
- 使用後には上刃と下刃に汚れやゴミがないようにしてください。刃を良い状態に維持することで寿命を延ばすこともでき、効率も向上します。

## ● バッテリーおよび充電器について

- バッテリーの充電は0℃～45℃の間の環境で行ってください。
- 付属のメーカー推奨品以外の充電器は絶対にご使用しないでください。付属以外の充電器をご使用になると充電ができず本体が壊れたり火事などを起こす危険性があります。
- ペーパークリップやコイン、キー、ネジなど細かな金属部品はバッテリーのそばに置かないでください。
- バッテリーは分解しないでください。
- バッテリーをショートさせないでください。
- バッテリーは熱源のそばで使用しないでください。
- バッテリーは水や火の中に入れてください。
- 直射日光下や火のそばで充電しないでください。
- 爪をバッテリー内部に入れたり、ハンマーでたたいたり、踏みつけたり、投げたりなど衝撃を与える行為をしないでください。
- 破損していたり変形していたりした場合にはご使用をおやめください。
- 刃やトリガーなど金属部分に何かが付着していたら、ご使用をおやめください。
- バッテリー充電器は、車のシガーソケット電源などでは使用しないでください。
- このバッテリーは付属の電動剪定ばさみとiHS5Liteチェンソー専用です。
- バッテリー内部のリチウムイオンセルには絶対に直接触らないでください。
- バッテリーを電子レンジや高温高湿な場所にはおかないでください。
- バッテリー液が漏れていたら即座にご使用をおやめください。子供の手の届かないところに置いてください。
- 直射日光下または夏の車内にバッテリーを放置しないでください。バッテリーがオーバーヒートを起こしたり、破裂する恐れがあります。
- 高電圧で充電などしないでください。
- バッテリーが腐食していたり、通常の見た目でないときはご使用をおやめください。
- 万が一肌や服がバッテリー液に触れてしまった場合には、即座に洗い流して医師の診断を仰いでください。
- バッテリーを長期間使用しない場合は、完全充電してから保管してください。(1～2か月に一回はフル充電をしてください。)



## 安全上の注意



**警告!** 本取扱説明書を良く読んで、正しくご使用ください。重大な事故や火事・感電の恐れがあります。

### ● 作業現場での注意

1. 常に明るい場所で作業を行ってください。モノが散乱している場所などでは事故を誘発しやすくなります。
2. 粉塵や火気のそば、または高温の場所では電動剪定ばさみを使用しないでください。
3. ご使用の前に近くに人などがいないことを確認してからご使用ください。

### ● 電気製品における注意

1. 電動剪定ばさみのバッテリーに関して、とくにソケット部やプラグ部分に改造や変更をしないようにしてください。
2. 雨の中、高温、水の中での作業は絶対におやめください。感電の恐れがあります。
3. 火気のある場所から離れてご使用ください。

### ● 対人における注意

1. 作業中は人を近づけないようにしてください。疲れが溜まっていたり、泥酔状態では絶対に使用しないでください。
2. 保護具を着用の上、ご使用ください。常にゴーグルやヘルメット、粉塵マスクや安全靴など一般の安全対策を施したうえでご使用ください。これらは事故などのリスクを低減します。
3. ハサミをご使用中はトリガーを握っていない手を切断部に近づけないようにしてください。また、鉄製のものや堅いものを切断しないようにしてください。どのような状況下でも本体が正常に稼働していることを確認してからご使用ください。
4. 適性な衣服を着用の上でご使用ください。乱れた服装や首から下げたタオルなどが切断部に近づけないよう注意してください。巻き込み事故や切断の事故のリスクとなります。

### ● イレギュラーな状況での注意

1. 切断できないものを切断しようとした場合、トリガーから手を放して上刃が自動的に開くまでお待ちください。
2. 堅過ぎる枝などを切断してしまった場合、トリガーから手を放して上刃が自動的に開くまでお待ちください。
3. バッテリーが正常に充電されていない場合、充電器が指定のものかどうかを確認してください。次に正常な電圧で充電しているかを確認してください。
4. 電氣的・機械的に正常に機能しない場合、電源をすぐにオフにしてください。
5. 本取扱説明書に従わずに使用した場合、バッテリー液の漏洩などが発生する可能性があります。その場合、絶対に漏洩した液には触らないようにしてください。万が一バッテリー液に触ってしまった場合は、すぐにきれいな水で洗い流してください。また、万が一目などに付着した場合はきれいな水で洗い流したうえですぐに医師の診察を受けてください。漏洩したバッテリー液は非常に危険のため、水で洗い流して火気などは絶対に近づけないでください。



## アフターサービス

本製品に質問がある場合には、販売店にお問い合わせください。



## 免責事項

製造者は要望や改善のために随時製品の向上を行っております。本取扱説明書と違いがあった場合には製品を正としてご使用するようご注意ください。

また、本取扱説明書にない使用方法でのご使用をされた場合、保証などの対象とはなりませんのでご注意ください。

## 製品保証書

適用期間： 本製品の保証期間はご購入日から 6 か月です。本保証書を 大切に保管してください。また、裏面のシリアルナンバーをなくさないようご注意ください。

適用範囲： 以下の場合には保証範囲外となります。

- 不適切な使用による故障
- メンテナンス不足による故障
- 不適切な分解修理をした場合
- 浸水や衝撃などによる故障
- 定められた性能を超えた無理な使用方法による故障
- 本保証書及びシリアルナンバーがない場合
- 刃など消耗品において使用形跡があるもの

留意事項： 適用部品は、モーター、ギアケース、マザーボードなどの 主要部品が対象となります。また、修理期間中に本機が使用できないことに対する補償はいたしません。

修理・メンテナンス： 本保証書とともにご購入先にご相談ください。

## 輸入販売元



www.wako-shoji.co.jp

札幌営業所：〒069-0210 北海道空知郡南幌町南 10 線西 14 番	TEL:011-375-9747	FAX:048-864-5565
東北営業所：〒020-0862 岩手県盛岡市東北北 1 丁目 12-25	TEL:019-635-0824	FAX:019-635-0825
東京営業所：〒336-0034 埼玉県さいたま市南区内容 5-7-16	TEL:048-845-0025	FAX:048-864-5565
大阪営業所：〒563-0024 大阪府池田市鉢塚 1 丁目 5-7	TEL:072-734-650	FAX:072-734-6501
九州営業所：〒861-8001 熊本県熊本市北区武蔵ヶ丘 9-2-40	TEL:096-338-1260	FAX:096-338-1365
業務部：〒336-0034 埼玉県さいたま市南区内容 5-7-16	TEL:048-864-5636	FAX:048-864-5618
本社：〒141-0031 東京都品川区西五反田 7-17-7 第一-NOTE ビル 5 階	TEL:03-5434-2751	FAX:03-5434-2597

シリアルNO: